

Elektroschema GWHD-28-NK6LO

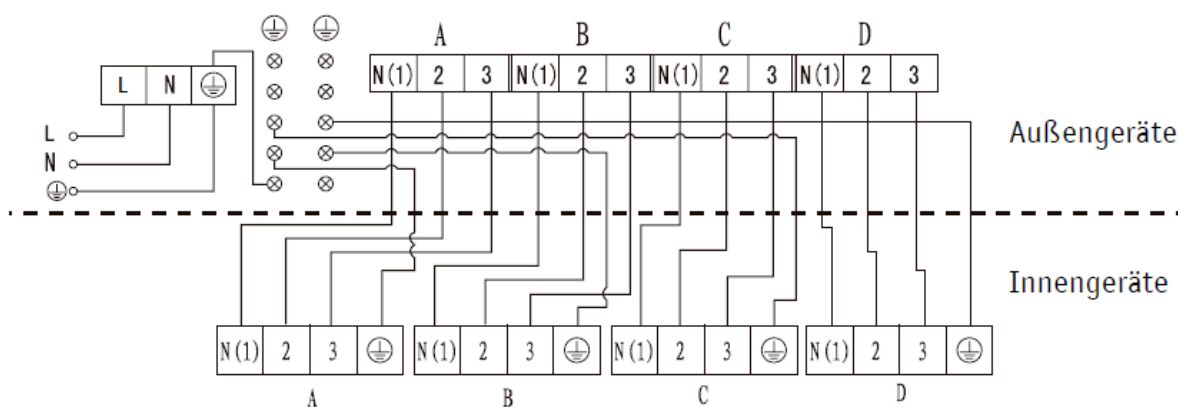

Spannungsversorgung = 230 Volt / 1 Ph / 50 Hz

Leistungsaufnahme (max.) Kühlung = 2300 Watt

Leistungsaufnahme (max.) Heizen = 2650 Watt

Absicherung = 16 Ampere träge