

Elektrisches Schaltschema

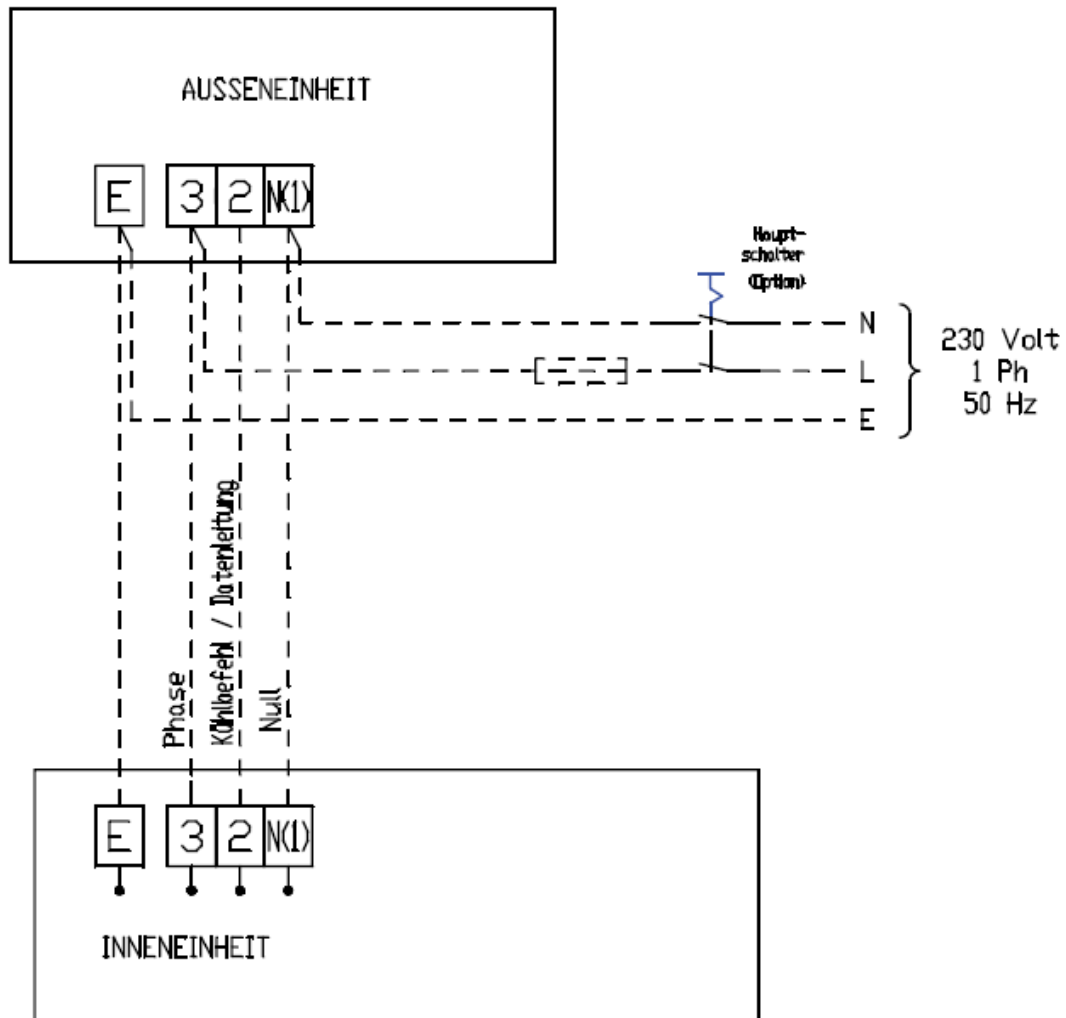

Spannung = 230 Volt / 1 Ph. / 50 Hz

Leistung Nennaufnahme Kühlung = 2180 Watt

Leistung Nennaufnahme Heizen = 2220 Watt

Absicherung = 16 Ampere träge / Kabel 2,5 mm²