



Bedienungsanleitung
FREEMATCH INFRAROT-FERNBEDIENUNG YT1F



Bitte lesen Sie diese Anleitung vor Anschluss und Inbetriebnahme des Gerätes gründlich durch.

■ Tastatur



- 1 **ON/OFF**
Drücken Sie diese Taste, um das Gerät einzuschalten. Nochmaliges Drücken schaltet das Gerät ab.
- 2 **-**
Drücken Sie diese Taste, um die Temperatur zu senken. Längeres Drücken der Taste beschleunigt die Temperatureinstellung.
- 3 **+**
Drücken Sie diese Taste, um die Temperatur zu erhöhen. Längeres Drücken der Taste beschleunigt die Temperatureinstellung.
- 4 **FAN**
Drücken Sie diese Taste, um die Ventilator-Geschwindigkeit einzustellen.
- 5 **MODE**
Wählen Sie mit der Taste einen Betriebsmodus: AUTO, KÜHLEN, TROCKNEN, LÜFTEN oder HEIZEN.
- 6 **I FEEL**
Die Funktion gehört standardmäßig nicht zum Lieferumfang aller Geräte.
- 7 **HEALTH**
Die Funktion gehört standardmäßig nicht zum Lieferumfang aller Geräte.
- 8 **AIR**
Die Funktion gehört standardmäßig nicht zum Lieferumfang aller Geräte.
- 9 **CLOCK**
Drücken Sie die Taste um die Betriebszeiten einzustellen.
- 10 **TIMER ON**
Drücken Sie diese Taste, um den Timer einzuschalten.
- 11 **SWING**
Drücken Sie diese Taste, um die Luftleitlamellen einzustellen.
- 12 **X-FAN**
Drücken Sie diese Taste, um den Lüfter ein- oder auszuschalten.
- 13 **TEMP**
Drücken Sie diese Taste, um die gewünschte Raum-Temperatur einzustellen sowie die Innen- und die Außentemperatur abzurufen.
- 14 **TIMER ON**
Drücken Sie diese Taste, um den Timer einzuschalten.
- 15 **TURBO**
Durch Drücken der Taste beschleunigen Sie die Funktionen KÜHLEN und HEIZEN.
- 16 **SLEEP**
Drücken Sie diese Taste, um die Funktion zu starten.
- 17 **LIGHT**
Schalten Sie mit dieser Taste die Beleuchtung des Gerätedisplays ein und aus.

■ Display-Anzeigen

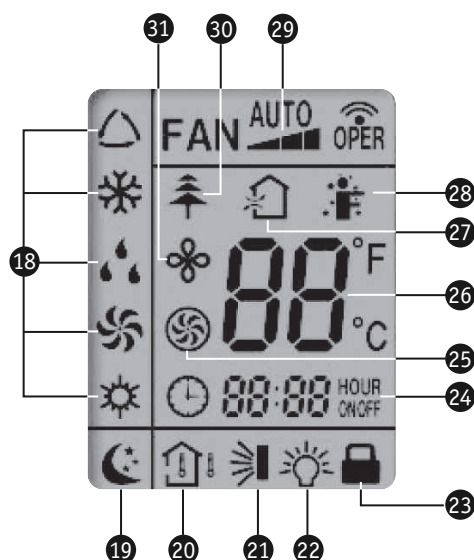

18 MODE
Wählen Sie mit der Taste 5 einen Betriebsmodus. Im Display werden folgende Symbole angezeigt:
△ AUTO, ❄️ KÜHLEN, ☀️ TROCKNEN, 🌀 LÜFTEN oder ☀️ HEIZEN.
(HEIZEN nur bei Geräten mit Wärmepumpe)

19 SLEEP
Drücken Sie die Taste 16, um die Funktion zu starten. Angezeigt wird das Symbol 🌙. Durch erneutes Drücken der Taste erlischt das Symbol.

20 TEMP
Drücken Sie diese Taste, wird die eingestellte Temperatur mit dem Symbol 🏠 angezeigt, die Raumtemperatur mit 📏 und die Außentemperatur mit 📏. Es folgt ein leeres Anzeigefeld. Die Anzeigen wechseln nun in regelmäßigen Abständen.

21 SWING
Die Taste ist mit dem Symbol 🌀 gekennzeichnet. Das Symbol wird ebenfalls im Display angezeigt. Durch erneutes Drücken der Taste erlischt das Symbol.

22 LIGHT
Durch Betätigen der Taste 17 wird das Display beleuchtet. Es wird das entsprechende Symbol 💡 angezeigt.

23 LOCK
Drücken Sie die Tasten [-] und [+] gleichzeitig, um die Funktion zu starten. Angezeigt wird das Symbol 🗑️.
Durch erneutes Drücken der Tastenkombination erlischt das Symbol.

24 SET TIME
Drücken Sie TIMER-Taste, werden **ON** oder **OFF** blinkend dargestellt. In diesem Bereich werden die Zeit-Einstellungen vorgenommen.

25 TURBO
Drücken Sie Taste 15, um die Funktion einzustellen. Im Display wird das Symbol 🌀 dargestellt. Durch erneutes Drücken der Taste erlischt das Symbol.

26 Digital-Anzeige
In diesem Anzeigebereich wird die eingestellte Temperatur angegeben. Ist der SAVE-Modus aktiv, wird dieser mit **"SE"** angezeigt. Während der Abtaugung erscheint **"H1"** im Display.

27 AIR Symbol
Drücken Sie die Taste mit diesem Symbol 🏠. Im Display wird das Symbol ebenfalls dargestellt. Durch erneutes Drücken der Taste erlischt das Symbol. Die Funktion gehört standardmäßig nicht zum Lieferumfang aller Geräte.

28 I FEEL
Drücken Sie die Taste, wird die Funktion im Display mit 📏 symbolisiert. Die Funktion gehört standardmäßig nicht zum Lieferumfang aller Geräte.

29 FAN SPEED
Drücken Sie die Taste **FAN** (4), um die Lüftergeschwindigkeit (niedrig-mittel-schnell) einzustellen. Die gewählte Einstellung wird im Display wiedergegeben. Die automatische Lüftergeschwindigkeit wird nicht angezeigt.

30 HEALTH
Drücken Sie Taste (7) 🌿, um die Funktion einzustellen. Im Display wird das Symbol ebenfalls dargestellt. Durch erneutes Drücken der Taste erlischt das Symbol. Die Funktion gehört standardmäßig nicht zum Lieferumfang aller Geräte.

31 X-FAN
Drücken Sie die Taste 12 **X-FAN**, wird im Display das Symbol 🌀 angezeigt. Durch erneutes Drücken der Taste erlischt das Symbol.

■ Funktionen

1 ON/OFF

Drücken Sie diese Taste, um das Gerät einzuschalten. Wiederholtes Drücken der Taste schaltet das Gerät ab.

2 -



Drücken Sie diese Taste, um die Temperatur zu senken. Längeres Drücken (mehr als Sekunden) der Taste beschleunigt die Temperatureinstellung.

3 +

Drücken Sie diese Taste, um die Temperatur zu erhöhen. Längeres Drücken (mehr als Sekunden) der Taste beschleunigt die Temperatureinstellung.

4 FAN

Drücken Sie diese Taste, um die Ventilator-Geschwindigkeit einzustellen.

Zur Wahl stehen die Lüftergeschwindigkeiten: AUTO = automatische Einstellung,  niedrige,  mittlere,  hohe

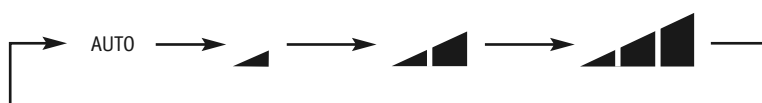

5 MODE

Wählen Sie mit der Taste einen Betriebsmodus: AUTO, KÜHLEN, TROCKNEN, LÜFTEN oder HEIZEN*.



*Nur bei Modellen mit Heizfunktion

Nach Einschalten des Gerätes ist standardmäßig die AUTO-Einstellung vorgegeben. Die voreingestellte Temperatur wird unter AUTO im Display nicht angezeigt. Das Gerät wählt automatisch die geeignete Betriebsart entsprechend der aktuellen Raumverhältnisse.

6 I FEEL

Durch das Betätigen dieser Taste aktivieren Sie einen zusätzlichen, in der Infrarot-Fernbedienung enthaltenen, Raumtemperaturfühler. Die Ist-Temperatur des Raumes wird jetzt an der Stelle gemessen, an der sich die Fernbedienung befindet. Das Innengerät empfängt über Infrarot die Messdaten und reagiert entsprechend. Die Funktion gehört standardmäßig nicht zum Lieferumfang aller Geräte.

7 HEALTH

Mit dieser Taste aktivieren Sie einen Ionisator im Inneren des Gerätes, der negativ geladene Ionen an die Luft abgibt. Dadurch können Staub und Pollen aus der Luft gefiltert werden. Die Funktion gehört standardmäßig nicht zum Lieferumfang aller Geräte.

8 AIR

Diese Funktion ermöglicht die zusätzliche Frischluftzufuhr. Sie gehört standardmäßig nicht zum Lieferumfang aller Geräte.

9 CLOCK

Drücken Sie die Taste um die Display-Uhr einzustellen. Innerhalb von 5 Sekunden, während Sie + oder - drücken, wird die aktuelle Uhrzeit eingestellt. Halten Sie die Taste länger als 2 Sekunden gedrückt, verstellt sich die Uhrzeit zunächst alle 0,5 Sekunden in 1-Minuten-Schritten, nach weiteren 2 Minuten bei gehaltener Taste in 10-Minuten-Schritten. Nach erfolgter Einstellung der Uhr blinkt die Anzeige. Drücken Sie nun erneut die Taste, um die Einstellung zu bestätigen. Die Uhrzeit wird jetzt permanent angezeigt.

10 TIMER ON

Das Gerät kann mit der Schaltuhr ein- bzw. ausgeschaltet werden. Achten Sie bitte darauf, dass die korrekte Uhrzeit eingestellt ist. Drücken Sie die Taste, um den Timer einzuschalten. Es erscheint die Anzeige 00:00. Drücken Sie nun + bzw. - um die Betriebszeit einzustellen. Jede Tastenbewegung verändert die Einstellung um jeweils 1 Minute. Längerer Druck auf die Taste lässt die Einstellung in 10-Minuten-Schritten zu. Nach der gewünschten Eingabe drücken Sie innerhalb von 5 Sekunden die Taste TIMER ON, um die Zeiteingabe zu bestätigen. Um die Funktion wieder zu beenden, drücken Sie einfach nochmals die Taste.

11 SWING

Drücken Sie diese Taste, um die Luftleitlamellen einzustellen. Jede weitere Betätigung der Taste verändert die Ausblasrichtung des Luftstroms.

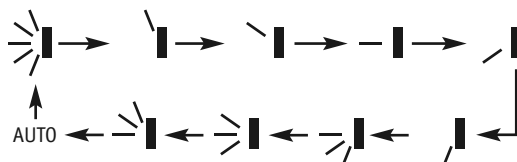

12 X-FAN

Drücken Sie die X-FAN-Taste im KÜHLEN- oder TROCKNEN-Modus. Das Symbol  wird angezeigt. Der Geräteventilator wird noch ca. 10 Minuten, nachdem Sie das Gerät ausgeschaltet haben, weiterhin aktiv sein, um das Gerät zu trocknen. Die X-FAN-Funktion ist standardmäßig ausgeschaltet und muss auf Bedarf aktiviert werden. Die Funktion ist im Modus AUTO, LÜFTEN oder HEIZEN nicht verfügbar.

13 TEMP

Drücken Sie diese Taste, um die gewünschte Raum-Temperatur einzustellen sowie die Innen- und die Außentemperatur abzurufen. Nach Einschalten des Innengerätes wird zunächst die eingestellte Temperatur im Display angezeigt. Durch weiteres Betätigen der Taste wird die Innen- bzw. die Außentemperatur angezeigt. Nach ca. 5 Sekunden ohne Tastenbewegung erscheint automatisch die Anzeige der eingestellten Temperatur.

14 TIMER OFF

Drücken Sie diese Taste, um in die Timer-Funktion zu gelangen. Um das Timer-Programm zu beenden, drücken Sie einfach erneut die Taste.

15 TURBO

Durch Drücken der Taste beschleunigen Sie die Funktionen KÜHLEN und HEIZEN, um schnellstmöglich die gewünschte Temperatur im Raum zu erreichen. Der Ventilator des Gerätes arbeitet dabei mit höchster Geschwindigkeit.

16 SLEEP

Diese Funktion ermöglicht es Ihnen, während der Nacht- oder Ruhephasen, das Klimasystem an Ihre Bedürfnisse anzupassen. In den Modi KÜHLEN, HEIZEN (bei Geräten mit Heiz-Funktion) und TROCKNEN kann das System so eingestellt werden, dass die Temperatur nicht zu sehr steigt oder abfällt.

Im Modus KÜHLEN oder TROCKNEN wird die Umgebungstemperatur im Vergleich mit der eingestellten Temperatur um bis zu 2°C erhöht. Im Laufe der ersten Stunde des Betriebs in der SLEEP-Funktion steigt die Umgebungstemperatur um 1°C über die eingestellte Temperatur.

Im Modus HEIZEN wird die Umgebungstemperatur im Vergleich mit der eingestellten Temperatur um bis zu 2°C gesenkt. Im Laufe der ersten Stunde des Betriebs in der SLEEP-Funktion sinkt die Umgebungstemperatur um 1°C über die eingestellte Temperatur. Nach einer weiteren Stunde ist die Temperatur wiederum um 1°C gesenkt.

17 LIGHT

Schalten Sie mit dieser Taste die Beleuchtung des Displays ein oder aus.

18 LOCK

Mit der Tastenkombination "+" und "-" sperren Sie die Tasten und damit die gesamte Fernbedienung. In diesem Fall wird im Display das Symbol  angezeigt. Drücken Sie eine beliebige Taste um zu prüfen, ob die Funktion aktiviert ist. Das Symbol blinkt drei Mal auf. Um die Sperrung der Tasten aufzuheben, drücken Sie erneut die Tastenkombination "+" und "-".

BATTERIEWECHSEL

Öffnen Sie auf der Rückseite der Fernbedienung das Batteriefach, indem Sie den Gehäuseteil in Pfeilrichtung aufschieben. Entnehmen Sie die alten Batterien und ersetzen sie durch zwei neue AAA 1,5 V Batterien. Achten Sie auf die korrekte Polarität. Schließen danach das Batteriefach.

Verwenden Sie keine alten oder unterschiedliche Typen von Batterien. Ist die Fernbedienung über einen längeren Zeitraum nicht in Betrieb, entfernen Sie die Batterien. Benutzen Sie die Infrarot-Fernbedienung in mindestens 1 Meter Abstand von möglichen elektrotechnischen Störquellen.

Funktioniert die Fernbedienung nicht einwandfrei, entfernen Sie zunächst die Batterien, setzen sie wieder ein und starten erneut den Betrieb. Eventuell müssen die Batterien gegen neue getauscht werden.

Bei weiterem Versagen der Fernbedienung kontaktieren Sie bitte Ihren Fachhändler.

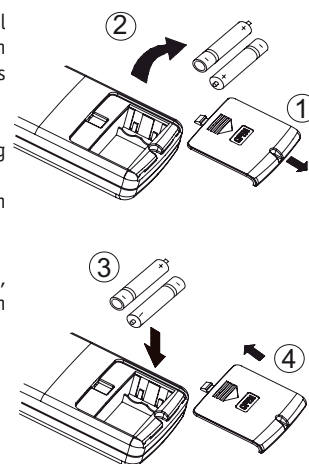

KRONE AG

Grossmattstrasse 24
CH-8964 Rudolfstetten

Tel.: 044 / 918 72 52

www.kroneklima.ch



Dieses Produkt darf nicht über den Hausmüll entsorgt werden.
Dieses Produkt muss an einer autorisierten Recycling-Stelle
für elektrische und elektronische Geräte entsorgt werden.